



Roller Floor

EN Roller Floor is a free-standing lamp that brings acoustic balance and creates comfortable illumination for occupants below. Thanks to its impressive size and usage of an upholstered lampshade, we created a luminaire with exceptional sound absorption properties. It's an imposing floor lamp with a solid base, round and square to choose from, and a fancifully curved arm that holds the light source. High-performance LED light sources to offer superior performance, and a micro prismatic diffuser provides uniform illumination. Roller Floor fits perfectly into modern co-working spaces where unconventional design and maximum flexibility are in demand.

DE Roller Floor ist eine freistehende Leuchte, die ein akustisches Gleichgewicht schafft und eine angenehme Beleuchtung für die Bewohner darunter schafft. Dank ihrer beeindruckenden Größe und der Verwendung eines gepolsterten Lampenschirms haben wir eine Leuchte mit außergewöhnlichen schallabsorbierenden Eigenschaften geschaffen. Es ist eine imposante Stehlampe mit einem soliden Sockel, rund und quadratisch zur Auswahl, und einem fantasievoll geschwungenen Arm, der die Lichtquelle hält. Hochleistungs-LED-Lichtquellen für hervorragende Leistung und ein mikroprismatischer Diffusor für eine gleichmäßige Beleuchtung. Roller Floor fügt sich perfekt in moderne Co-Working Spaces ein, in denen unkonventionelles Design und maximale Flexibilität gefragt sind.

Quickinfo

size	Roller A ■ 01 Roller B ■ 02
luminaire size	1200 x 2111 x 1000
light source size	Ø 600 x 82
system power	48W (±14W ±34W)
luminous flux	↑1750lm ↓3500lm
UGR	<17

Technical information

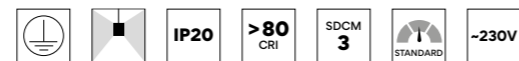

light distribution - up	100°	
light distribution - down	95°	
luminous efficiency	110lm/W	
electrical control	ON / OFF	▲ 9
	DALI	▲ 8
color temperature	3000K	● 3
	4000K	● 4
	on request: TUNABLE WHITE	● 9
luminaire color	black 7021	◆ 01
	white 9003	◆ 02
frame color	black 9005	* 01
	white 9010	* 02
fabric color	Synergy by Camira color palette	◆ LDSxxx
	LDSxxx - choose color from page 206	
	Gabriel color palette	◆ Gxxx
	Gxxx - choose color from page 207-211	

Example

Roller Floor	standard power	4000K	black 9005	Gabriel color 100
↑	↑	↑	↑	↑
2131 - 01 - 2 - 8 - 4 - 01 - 01 - 8 - G100				
↓	↓	↓	↓	↓
round base	DALI	luminaire black 7021		floor

Create my unique code!

2131 - ■ - 2 - ▲ - ● - ◆ - * - 8 - ◆

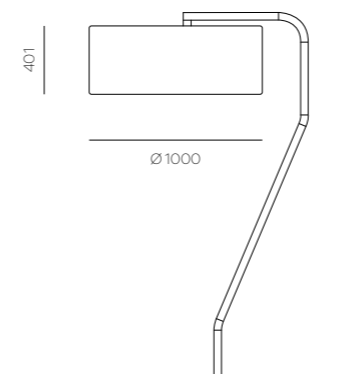

round base
Roller A

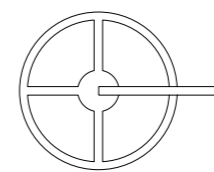

square base
Roller B

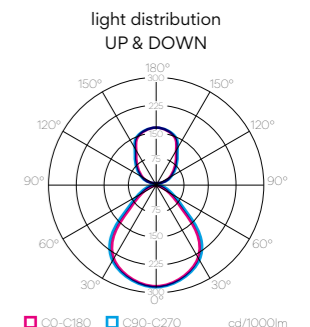
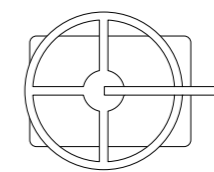

Synergy fabrics by Camira

EN The Camira fabrics color range features 75 shades of Synergy woolen fabric. The fabric is made of the highest quality New Zealand wool and blended only with 5% polyamide. It is very soft, strong, has an impressive wear resistance, and in combination with other materials used in our luminaires, has excellent acoustic characteristics.

DE Die Farbpalette von Camira fabrics umfasst 75 Farbtöne des Synergy-Wollstoffs. Der Stoff ist aus hochwertigster neuseeländischer Wolle gefertigt und mit nur 5% Polyamid verbunden. Es ist sehr weich, stark, hat eine beeindruckende Abriebfestigkeit und hat in Kombination mit anderen Materialien, die in unseren Leuchten verwendet werden, hervorragende akustische Eigenschaften.



Gabriel Chili

EN Chili is a pioneering upholstery fabric distinguished by its fusion of sustainable materials and exceptional fire resistance. Made from 75% post-consumer recycled flame retardant polyester, the fabric sets new environmental standards for fire retardant fabrics. Chili blends unicolor and melange fibers to create a simple yet distinctive two-toned grid design.

DE Chili ist ein wegweisender Bezugsstoff, der sich durch die Verschmelzung nachhaltiger Materialien und außergewöhnlicher Feuerbeständigkeit auszeichnet. Der Stoff besteht zu 75% aus recyceltem, flammhemmendem Polyester und setzt neue Umweltstandards für flammhemmende Stoffe. Chili mischt einfarbige und melierte Fasern, um ein einfaches, aber unverwechselbares zweifarbige Gitterdesign zu schaffen.



Gabriel Medley

EN Medley is woven in 100% polyester melange yarn with a simple, geometric structure. The tight texture and the changing structure of the yarn give the fabric an intense color depth and a lively surface in multiple shades. The weave structure accentuates the richness of every single nuance and creates a discreet color play across the fabric's surface. Nuances fuse gently and with varying saturation and intensity, depending on the incident angle of the light.

DE Medley ist aus 100% Polyester-Mischgarn mit einer einfachen, geometrischen Struktur gewebt. Die straffe Textur und die wechselnde Struktur des Garns verleihen dem Stoff eine intensive Farbtiefe und eine lebendige Oberfläche in mehreren Farbnuancen. Die Webstruktur betont den Reichtum jeder einzelnen Nuance und erzeugt ein dezentes Farbspiel auf der Stoffoberfläche. Je nach Einfallswinkel des Lichts verschmelzen Nuancen sanft und mit unterschiedlicher Sättigung und Intensität.

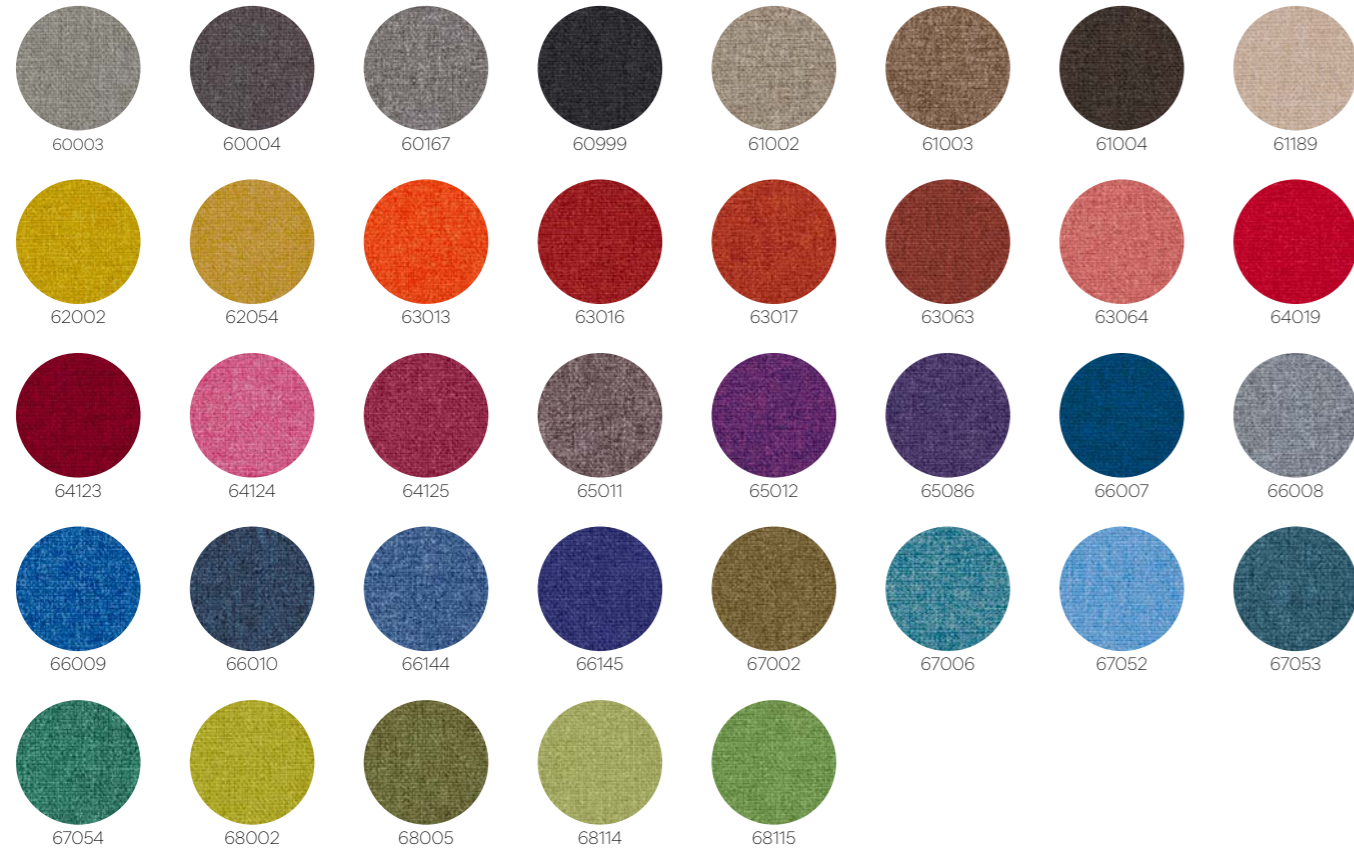

Gabriel Mica

EN Mica is a cross-functional, two-toned crepe fabric with a graphic yet discreet melange effect. The classic crepe structure is given a contemporary twist, and with its sparkling, crisp, and fresh expression, Mica stands out as an exclusive, sophisticated and updated crepe fabric.

DE Mica ist ein funktionsübergreifender, zweifarbiger Krepptoff mit grafischem und dennoch dezentem Melange-Effekt. Die klassische Krepptstruktur erhält eine zeitgemäße Note, und mit seinem funkelnden, klaren und frischen Ausdruck sticht Mica als exklusiver, raffinierter und aktualisierter Krepptoff hervor.

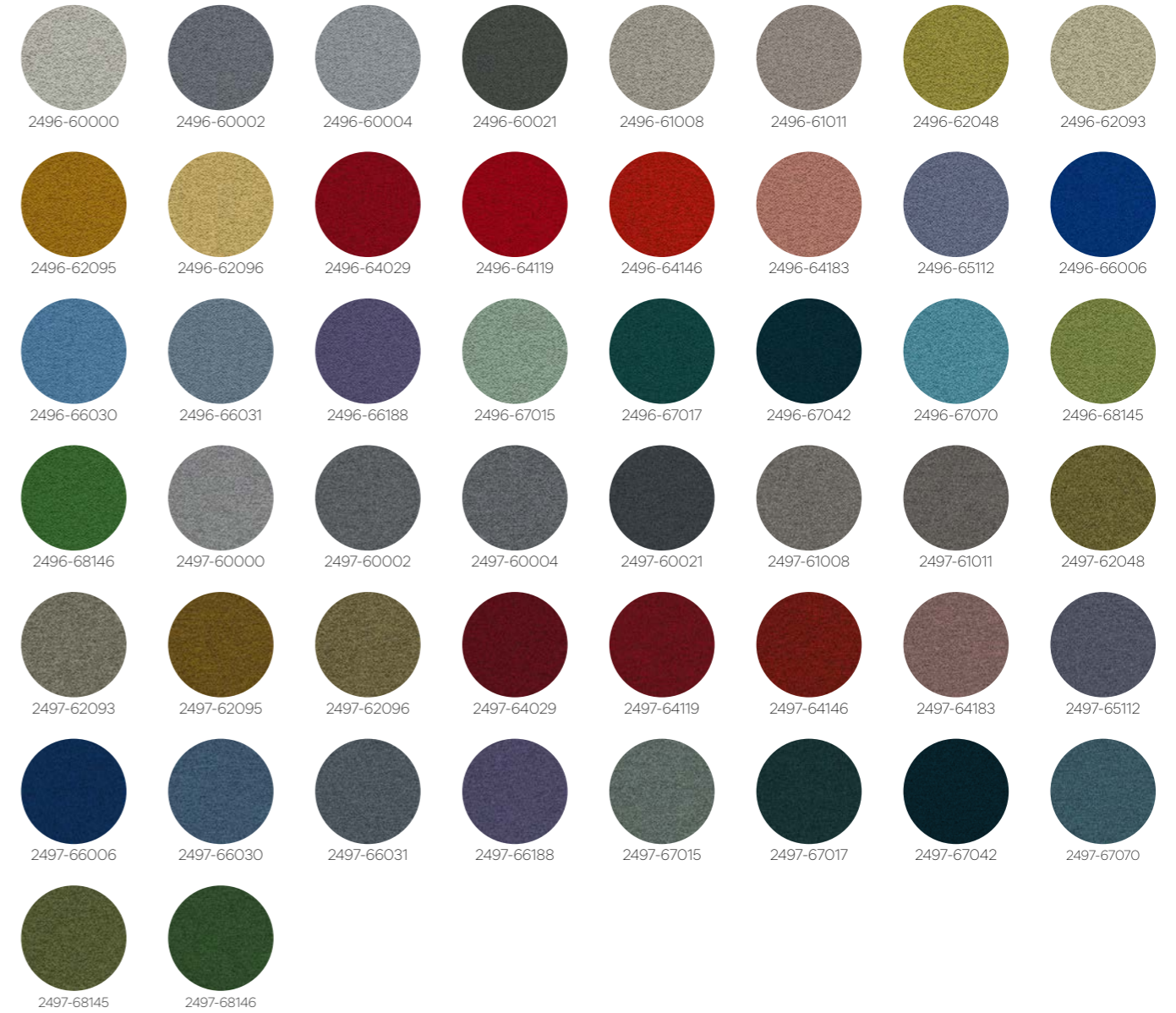

Gabriel Noma

EN Upholstery fabric Noma is distinguished by its attractive, durable, and two-toned melange design, excellent fire resistance, and environmentally friendly. Made from 50% post-consumer recycled flame retardant polyester, Noma is an eco-friendly alternative to standard flame retardant polyester fabrics. It meets all common European fire safety standards.

DE Der Bezugsstoff Noma zeichnet sich durch sein attraktives, strapazierfähiges und zweifarbiges Melange-Design, hervorragende Feuerbeständigkeit und Umweltfreundlichkeit aus. Noma besteht zu 50% aus recyceltem, flammhemmendem Polyester und ist eine umweltfreundliche Alternative zu standardmäßigen flammhemmenden Polyesterstoffen. Es erfüllt alle gängigen europäischen Brandschutznormen.



Gabriel Select

EN Select is a classic woolen upholstery fabric distinguished by its underplayed, uncolored elegance and basic, authentic look that exudes sublime craftsmanship and first-class quality. The fabric's tightly woven relief structure adds depth and textural dimension and brings the solid colors to life in a delicate interplay of light and shadow.

DE Select ist ein klassischer Wollbezugsstoff, der sich durch seine unaufdringliche, ungefärbte Eleganz und seinen authentischen, authentischen Look auszeichnet, der höchste Handwerkskunst und erstklassige Qualität ausstrahlt. Die dicht gewebte Reliefstruktur des Stoffes fügt Tiefe und strukturelle Dimension hinzu und erweckt die Unifarben in einem zarten Spiel von Licht und Schatten zum Leben.

